

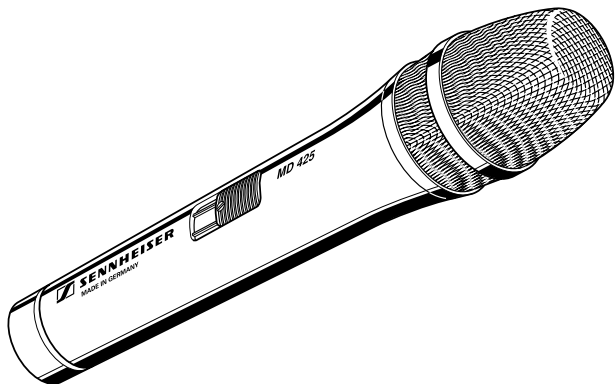

INSTRUCTIONS FOR USE
INSTRUCTIONS POUR L'USAGE
MODO DE EMPLEO

MD 425



MD 425 DYNAMIC MICROPHONE

High-quality, dynamic microphone with supercardioid-shaped directional characteristic. Suitable for vocal transmission in all fields of live sound transmission.

ITS FEATURES

- Excellent feedback and handling noise rejection
- Robust metal housing
- Built-in pop filter
- Sound inlet basket made from special steel mesh
- On/Off switch (lockable, noise-free reed switch)
- Unbreakable stand holder

ACCESSORIES (NOT INCLUDED IN PRODUCT PACKAGE)

Windscreens:

MZW 5000: black (art. no. 03824), red (art. no. 03828), blue (art. no. 03825), yellow (art. no. 03826), green (art. no. 03827),

TECHNICAL DATA

Acoustic operating mode	Pressure-gradient receiver
Transmission range	40 - 18 000 Hz
Directivity characteristic	Supercardioid
Field open-circuit sensitivity at 1 kHz	1,6 mV/ Pa \pm 3 dB (= - 56 dBV)
Nominal impedance at 1 kHz	350 Ω
Minimal terminating impedance	1000 Ω
Plug connection	3-pin XLR-3 plug (Canon)
Dimensions / Weight	44 mm \varnothing , 207 mm long / aprox. 320 g
Product package includes	1 microphone MD 425 1 quick release clamp MZA 4031

The right to make amendments is reserved.

MICROPHONE DYNAMIQUE MD 425

Microphone dynamique à directivité supercardioïde de haute qualité.
Prévu pour la transmission vocale dans tous les domaines de la technique de transmission de sons en direct.

SES CARACTÉRISTIQUES

- Suppression de bruits de maniement et de réaction acoustique efficace
- Boîtier solide en métal
- Protection contre les bruits de popp intégrée
- Corbeille en acier spécial
- Commutateur marche/arrêt (commutateur silencieux d'un contact à lames vibrantes - relais Reed - avec verrouillage)
- Fixation rapide incassable

ACCESSOIRES (NON COMPRIS DANS LA FOURNITURE)

Bonnettes anti-vent et de proximité:

MZW 5000: noir (No. d'art. 03824), rouge (No. d'art. 03828),
bleu (No. d'art. 03825), jaune (No. d'art 03826), vert (No. d'art 03827)

CARACTERISTIQUES TECHNIQUES

Procédé acoustique	microphone de vitesse
Bande passante	40 - 18.000 Hz
Directivité	supercardioïde
Facteur de transmission à vide pour 1 kHz	1,6 mV/ Pa \pm 3 dB (= - 56 dBV)
Impédance pour 1 kHz	350 Ω
Impédance terminale max.	1000 Ω
Connecteur	connecteur tripolaire XLR 3 (Canon)
Cotes / Poids	\varnothing 44 mm, longueur 207 mm / ca. 320 g
Fourniture	1 microphone MD 425 1 fixation rapide MZA 4031

Sous réserve de modifications

MICROFONO DINAMICO MD 425

Micrófono dinámico con característica direccional cardioide. Puede ser empleado para transmisión de lenguaje hablada o de canto en todos los campos de la técnica de transmisión de sonido.

CARACTERISTICAS

- Excelente realimentación rechazo del ruido producido al manejar el micrófono
- Robusta caja metálica
- Filtro pop incorporado
- Cestilla de entrada del sonido hecha con malla especial de acero
- Interruptor e conexión (conmutador de láminas bloqueable, que no produce ruidos)
- Soporte irrompible

ACCESORIOS (NO INCLUIDOS EN EL SUMINISTRO)

Protección antiviento:

MZW 5000: negro (art. no. 03824), rojo (art. no. 03828), azul (art. no. 03825), amarillo (art. no. 03826), verde (art. no. 03827)

DATOS TECNICOS

Funcionamiento acústico	Receptor por caída de presión
Gama de transmisión	40 - 18.000 Hz
Característica direccional	Reniforme
Factor de transmisión de campo en circuito abierto a 1 kHz	1,6 mV/ Pa \pm 3 dB (= - 56 dBV)
Impedancia eléctrica a 1 kHz	350 Ω
Impedancia terminal mínima	1000 Ω
Enchufe	Enchufe XLR 3 tripolar (Canon)
Dimensiones / Peso	44 mm \varnothing , longitud 207 mm / 320 g
El suministro incluye:	1 micrófono MD 425 1 soporte MZA 4031

Reserva de modificaciones

On/Off switch (lockable)
 Commutateur marche/arrêt
 (commutateur avec verrouillage)
 Interruptor e conexión
 (conmutador bloqueable)

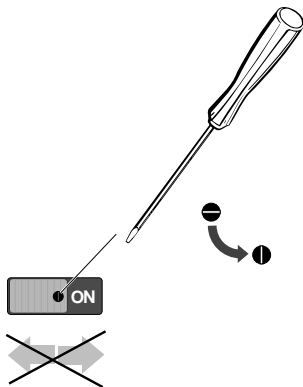

Connecting the microphone
 Connexion
 Conexión

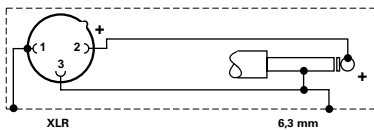
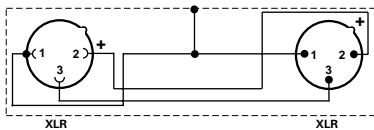
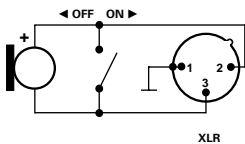

Speaking into the microphone
Utilisation
Sonorizaciòn

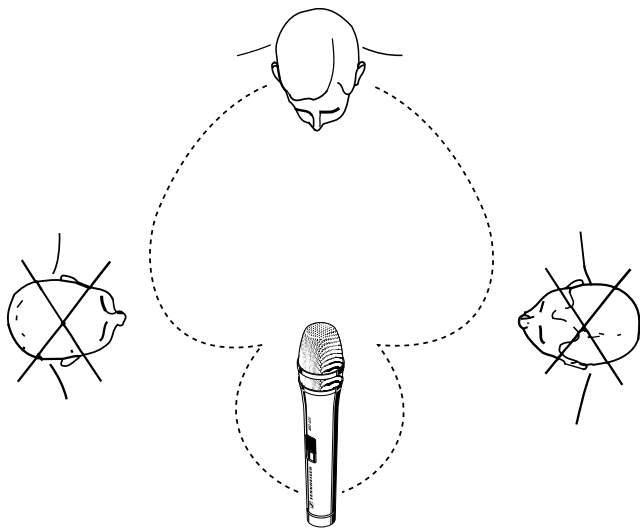

Frequency response / Polar diagram
 Réponse en fréquence / Diagramme de la directivé
 Respuesta en frecuencia / Diagrama de la directividad

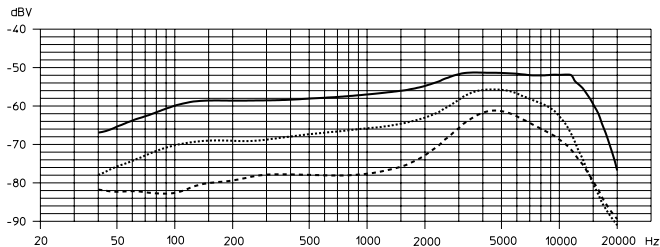

— 0° 90° - - - - 120°

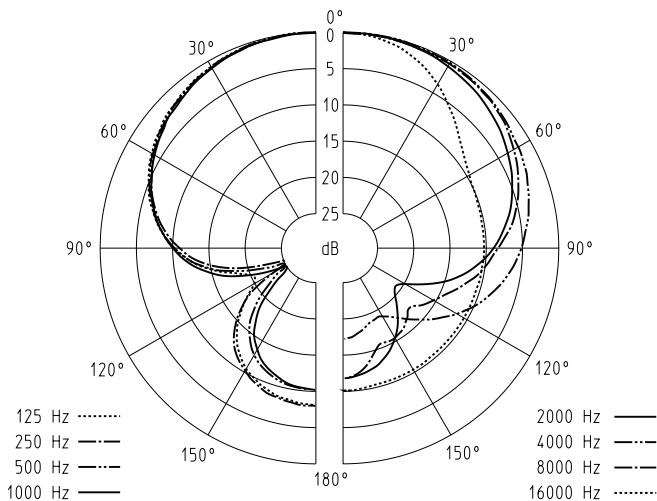

- Aktuelle Informationen zu Sennheiser-Produkten erhalten
Sie auch im Internet unter „<http://www.sennheiser.com>“.
- Up to date information on Sennheiser products can also be found
on the Internet under “<http://www.sennheiser.com>”.
- Vous trouverez également toutes les informations actuelles relatives aux
produits Sennheiser sur Internet, sous “<http://www.sennheiser.com>“.
- Informazioni attuali sulla gamma di prodotti Sennheiser sono
disponibili anche in Internet al sito „<http://www.sennheiser.com>“.
- También en Internet, bajo „<http://www.sennheiser.com>“ obtendrá Vd.
informaciones actuales sobre los productos Sennheiser.
- Actuele informatie met betrekking tot Sennheiser producten
vindt u ook op Internet onder “<http://www.sennheiser.com>“.

Sennheiser electronic GmbH & Co. KG
D - 30900 Wedemark